

Användarmanual



Pacetell Original

PT Solpanel • PT Logg • PT Varningsljus

PACETELL®

Innehållsförteckning

sid 3 **Pacetell original**

sid 15 **PT Solcellspanel**

sid 21 **PT Logg**

sid 29 **PT Varningsljus**

Läs igenom hela bruksanvisningen före användning och spara den sedan för framtida bruk. Vi reserverar oss för ev. text- och bildfel samt ändringar av tekniska data. Vid tekniska problem eller andra frågor, kontakta vår kundtjänst.



För montering behövs:

- Stjärnskruvmejsel
- Stor skruvmejsel (montering solcellspanel)
- Insex nyckel stl. 6mm
- Skiftnyckel / fast 13mm hylsnyckel

Pacetell original

PaceTell Original hastighetsdisplay är radarbaserad med låg strömförbrukning i standbyläge. Ankommande fordonas hastighet visas med röda ljusstarka siffror när gällande hastighet överskrids och blinkar när hastigheten överskrids med 0–20 km/h (*inställbar*).

Den drivs med antingen ett uppladdningsbart 12-volts Li-ion-batteri (*med upp till sex veckors drifttid*), solcellspanel eller fast inkoppling till strömkälla. Produkten är inbyggd i ett pulverlackat aluminiumskåp med nyckellås. Displayfönstret består av makrolonplast som tål slag, stenkastning och skott från luftgevär. Skylten monteras med medföljande standard- stolpfästen försedda med skruvlås. Skåpet är försedd med 4 st M6 gänghål på framsidan för montering av kundanpassad frontskylt (*tillbehör*). Framsidan har texten DIN FART i reflekterande gul färg.

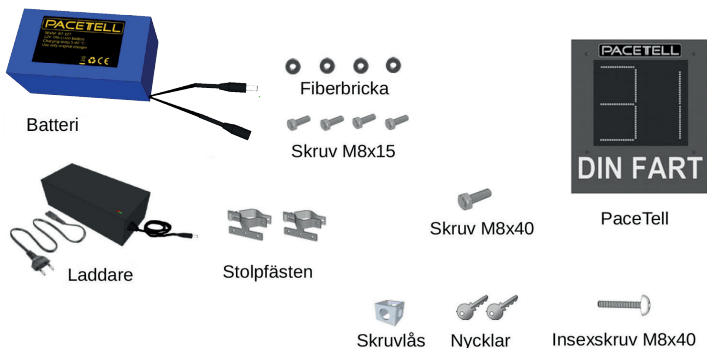

Montering

1.

Montera de fyra M8-bultarna och fiberbrickorna från insidan av skåpet, vilka sedan skruvas i stolpfästena.

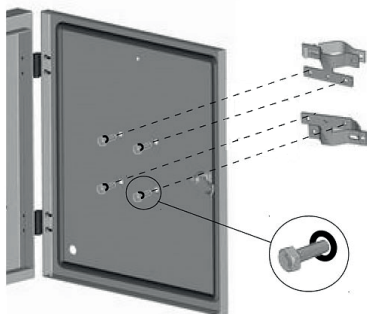

2.

Håll skåpet mot stolpen, montera sedan den andra delen av stolpfästet med skruvlåset, fäst med M8 insexskruv (se bild).

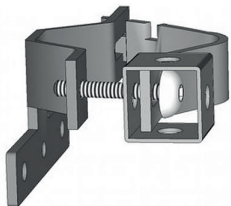

3.

Sätt ett hänglås genom skruvlåset. (Hänglås ingår ej)

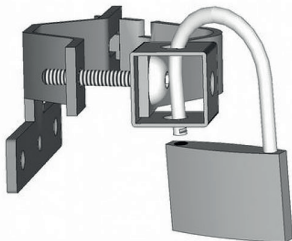

Start användning.

Se bilder nästa sida

Igångsättning

Anslut batteriet till uttaget märkt "Batt" **2** och i displayen visas Pacetell Loading, displayen tänds sig och visar inställd hastighetsgräns. (*Speed - Flash*)

Inställning av hastighetsgräns

Tryck på knappen "Speed" **1**, texten börjar blinka. Tryck igen på "Speed" och displayen ökar med 10km/h för varje tryck tills den visar 70, den börjar sedan om med siffran 3 (3, 10, 20, 30, 40, 50, 60, 70). När displayen visar den hastighet du vill använda, vänta ca 5 sek tills texten slutar att blinka och då är hastighetsgränsen programmerad.

Inställning av blinkningsfunktion "Flash"

Flash anger den hastighet över inställd hastighetsgräns där siffrorna börjar blinka. Tryck på knappen "Flash" **3**, texten börjar blinka.

Tryck igen och displayen ökar med 1 km/h för varje tryck tills den visar 20, då börjar den om på 0 igen.

När displayen visar den gräns du vill använda, vänta ca 5 sek tills texten slutar att blinka och då är inställningen klar.

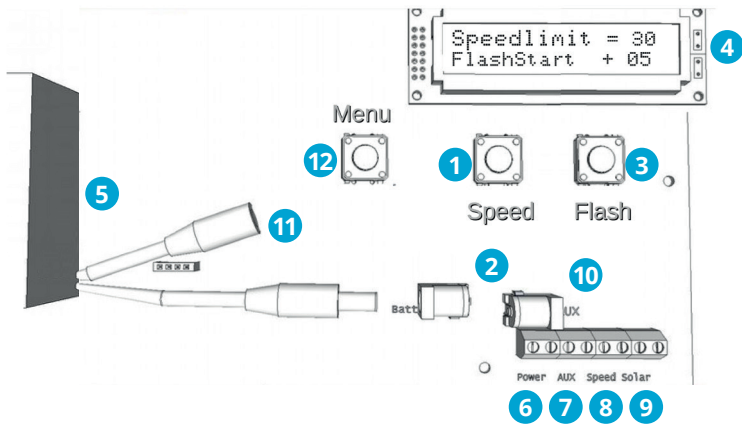

- 1 Knapp för inställning av hastighetsgräns.
- 2 Batterikontakt.
- 3 Knapp för inställning av blinkningsfunktion.
- 4 Inställnings display
- 5 Batteri
- 6 12V DC-ingång för fast installation.
- 7 Utgång extra tillbehör för fast installation.
- 8 Ingång extern speed-knapp.
- 9 Ingång för solpanel laddare 12-17VDC
- 10 Utgång extra tillbehör.
- 11 Batteriladdningskontakt.
- 12 Menuknapp
Avancerad inställning.

Inställning av radarområdet.

Ställ in hastighetsgränsen på 3 km/h, se sid 4. Stäng skåpet med nyckeln. Stå bakom skåpet och rikta skåpet mot en punkt där trafiken kommer ca 50 meter bort. Se bild nedan. Kontrollera genom att promenera mot skylten från ca 30 m. Justera tills skylten ger utslag i mitten av vägfältet. Ändra hastighetsgränsen till den gällande.

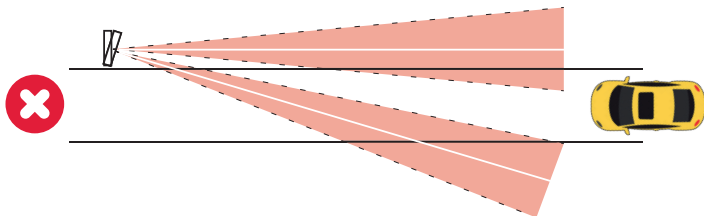
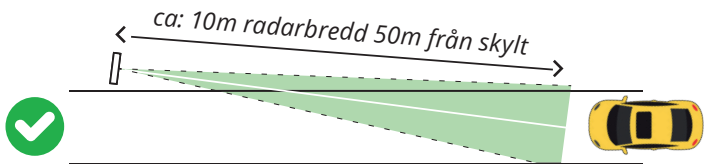
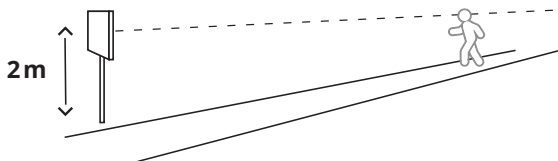

Laddning av batteriet.

OBS! Använd endast originalladdaren.

Anslut laddaren till batteriets laddaranslutning.

När den är riktigt ansluten tänds den röda lampan. När batteriet är fulladdat, ändrar den röda lampan till grön färg.

(Ca 24 timmars laddtid när batteriet är helt urladdat.)

Inkoppling av Pacetell till konstant nätspänning eller periodvis nätspänning (typ gatubelysning)

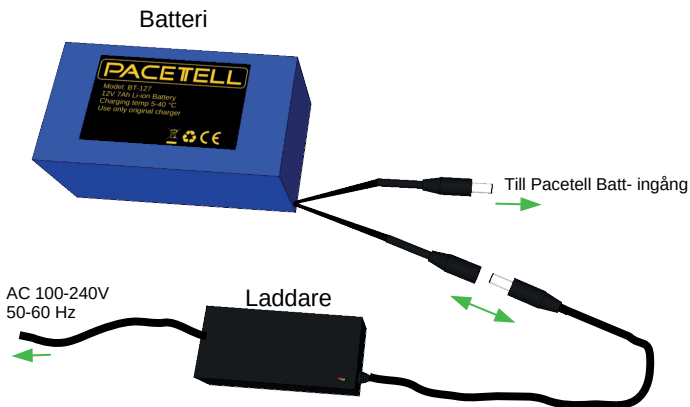

Montera stolpfästen över 76 mm. *OBS Extrautrustning*

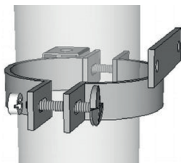

Montera stolpfästet med envägsskruven och en rund mutter på ena sidan. Vänd muttern så att jacken kommer inåt mot stolpfästet.

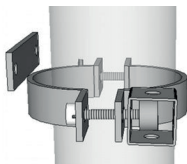

Montera andra sidan av stolpfästet med insexskruven, låsbygel och en rund mutter. Vänd muttern så att jacken kommer inåt mot stolpfästet.

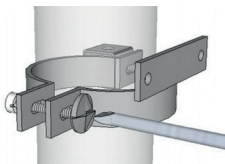

Dra åt envägsskruven med en stor skruvmejsel.

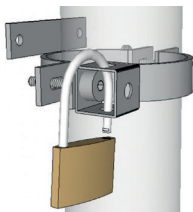

Dra sedan åt insexskruven med insexnyckeln ordentligt. Montera ett hänglås genom låsbygeln.

För att ta ner stolpfästet.

Ta bort låset, skruva ur insexskruven helt.

Nu kan envägsskruven avlägsnas med enbart handkraft.

Avancerade inställningar.

Ändringar här bör endast göras av installatör eller vid anmodan från Pacetell AB

Med knappen **Menu** bläddrar man bland inställningarna. Varje knapptryck tar dig till nästa inställningsval enligt nedan ordning.

Med knapparna **Speed & Flash** gör man ändringar, tex **On/Off** eller **+/-**, när så behövs.

Menu



Speed



Flash

Speedlimit = 30
FlashStart + 05

Tryck och håll in knappen "Menu" i ca 5 sek. Displayen ändrar sig till att visa batteristatus.

Batt Volt 12.1

Inställning för AUX1-utgången:

Se manual för "varningsljus och textskylt"

AUX.1 ON
+ 0 -

Inställning för blinkande AUX-utgång:

Se manual för "varningsljus och textskylt"

AUX Flash
+ 10 -

Inställning för AUX2-utgången:

Se manual för "textskylt"

AUX.2 ON
+ 5 -

Inställning för högsta visad hastighet i displayen:

Visar den hastighet över inställd "Speed" när displayen slutar visa hastigheten. Används för att förhindra "dragrace" mot displayen. Öka eller minska med knapparna **Speed & Flash**. (Fabriksinställningen är 40km/tim över inställd hastighet.)



Hi limit
+ 40 -

Bör inte ändras.

Inställning av känslighet på radarn:

Mindre tal ger minskad känslighet.

Öka/Minska med knapparna **Speed och Flash**



Sense
+ 7 -

Bör inte ändras.

Inställning av förstärkning på radarn:

Mindre tal ger lägre förstärkning.

Öka/Minska med knapparna **Speed och Mode**



Amplify
+ 2 -

Demo lysdioder:

Skall stå på **OFF**. Används normalt inte.

ON = Displayen visar konstant den inställda hastigheten + flash.

AV eller PÅ med knapparna **Speed & Flash**.



Demo OFF
ON OFF

Riktning beroende visning:

Skall stå på **ON**.

ON = Displayen visar hastigheten på fordon som kör mot displayen. **OFF** = Displayen visar hastigheten mot och ifrån displayen.

OFF eller ON med knapparna **Speed & Flash**.



Direction ON
ON OFF

Display ON / OFF:

Används när man vill registrera fordon i logg utan att displayen lyser.

OFF = Det visas inga siffror på displayen.

OFF eller **ON** med knapparna **Speed & Flash**.



Display ON OFF
ON OFF

Display Limit Only ON / OFF:

OFF = Visar fordonets hastighet på displayen.

ON = Visar endast hastighetsgränsen på displayen när den överträds.

Används när man inte vill visa fordonets hastighet på displayen, men uppmärksamma hastighetsgränsen.

AV eller PÅ med knapparna "Speed" och "Mode"



Only Limit OFF OFF
ON OFF

Fartenheter:

Skifta mellan km/tim, knot, mph.



Display in
< km/h >

Fabriksåterställning:

Återställer alla värden till fabriks värden.

JA eller **NEJ** med knapparna **Speed & Flash**.



Factory Reset
Y N

Alla ändringar sparas



Saving
Settings

Klart

Inställning av egen hastighetsgräns

Om man vill ha en hastighetsgräns som skiljer sig från 10, 20, 30, 40, 50, 60, 70. Exempel, 18, 25, 32.

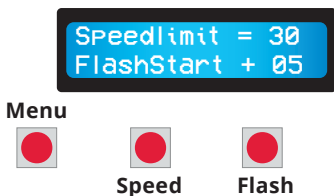

För att stega upp hastighetsgränsen med enbart 1 km/h per knapptryck.

- 1** Tryck och släpp knappen "**Speed**". med "**Speed**" knappen till önskad hastighetsgräns. (Hinner displayen sluta blinka, släpp "**Menu**" och tryck "**Speed**" en gång igen).
- 2** "**Speed**" och "**Flash**" börjar blinka på displayen.
- 3** Medans displayen blinkar. Tryck och håll in knappen "**Menu**" samtidigt som du stegar upp
- 4** Släpp alla knappar. När displayen slutar blinka är den nya gränsen programmerad

OBS. Om man efter detta trycker på enbart "**Speed**", så ökar hastighetsgränsen med 10 upp till 70. Och börjar sedan om från 3, 10, 20 osv

Teknisk specifikation.

Radar: 24,125GHz Doppler

Mätbar hastighet: 3-99 km/tim

Max mätavstånd: Personbil 60 meter, Lastbil 80 meter

Radarvinkel: Vågrät 12 grader, Lodrät 25 grader

Uppdateringstid: 0,1 sek

Display: Lysdioder röd led.

Sifferstorlek: h 230 mm b 250 mm

Inställbar hastighet: 3, 10, 20, 30, 40, 50, 60, 70 km/tim

Blinkning: 0-20 km/tim över inställd hastighet.

Spänningsmatning: 10- 15 Volt

Strömförbrukning Max 1,2A, standby 16mA

Arbetstemperatur: -20 till +60 C

Kapsling: Pulverlackat aluminiumskåp med nyckellås

Displayfönster: Polykarbonat/Makrolon

TäthetsKlass: IP 65

Dimensioner: 400 X 450 X 60

Vikt: 4,3 kg

Batteri: Li-ion 12V 14Ah (laddningsbart)

Batteriladdare: 110-240VAC/12V DC

AC/DC adapter: 110-240VAC /12VDC

CE: E814983U-04-EO, EMC 2004/108/EC

Garanti mot fabriksfel 2 år



MADE IN SWEDEN

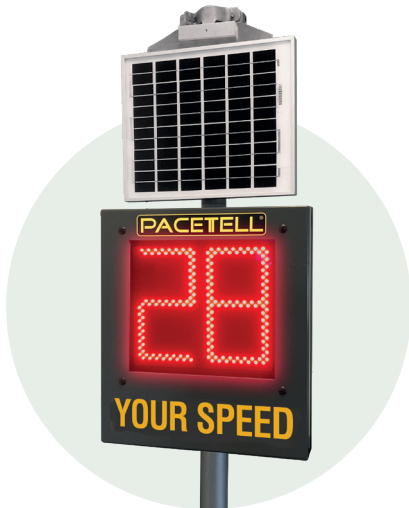

PT Solpanel

Produktbeskrivning

PT Solpanel laddar batteriet i PaceTell med hjälp av solen. Panelen monteras med medföljande stolpfäste försedd med skruvlås som kan låsas med hänglås.

Detta ingår i förpackningen

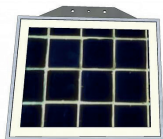

Solpanel



Skruvlås



Skruvlåsplatta



Stolpfäste

Montering

1.

Skruva fast stolpfästet med de två M8-bultarna, genom monteringsplattan och fäst i stolpfästet.

Skruva fast skruvlåsplattan med låsskruven från baksidan.

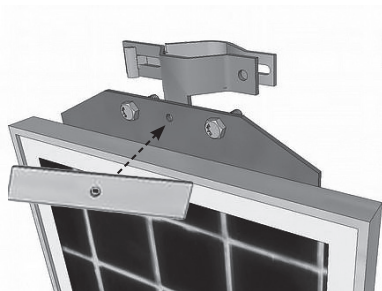

2.

Montera panelen på stolpen med skruvlåset och fäst med M8 insexskruv.

Rikta panelen mot SÖDER.

Sätt ett hänglås genom skruvlåset.

(Hänglås medföljer ej)

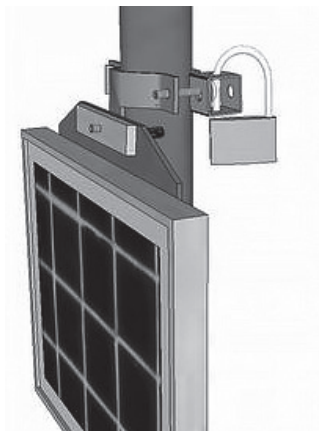

3.

Gör hål i gummitätningen med en skruvmejsel.

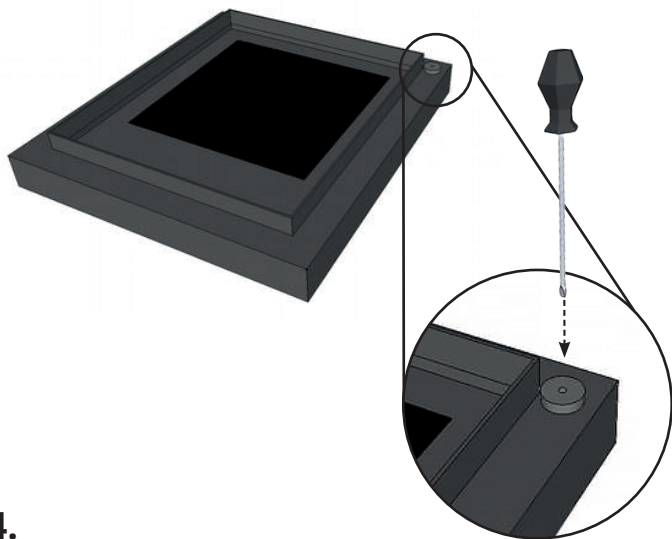

4.

Trä sladden genom gummitätningen.

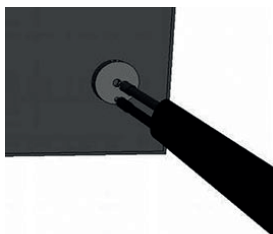

5.

Fäll upp dom svarta Solar - & + armarna på plinten.
För in kablarna och fäll ner armarna för att låsa.

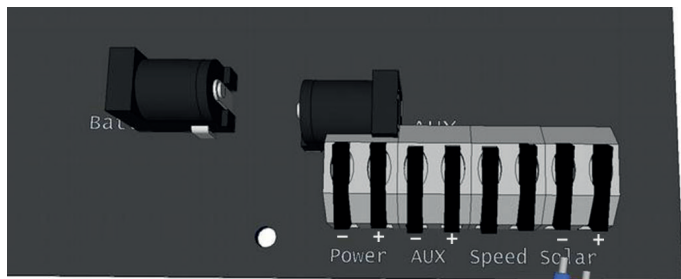

Blå på **⊖** Röd på **⊕**



6.

För att testa solpanelen koppla loss batteriet. Om displayen visar text så är inkopplingen OK. (*Kan endast testas om solen skiner.*)

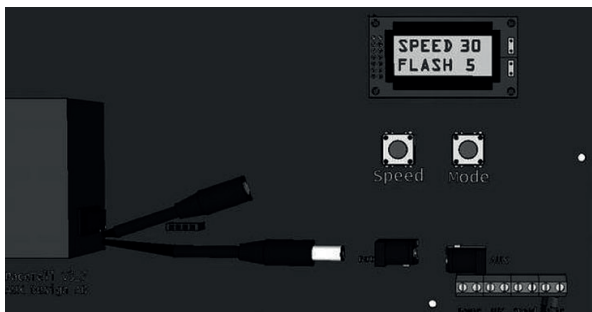

Rengöring

För bättre effektivitet, rengör regelbundet glasytan försiktigt med en fuktig trasa.

Säkerhet

Vid arbete med displayen koppla ur solpanelen, annars blir inte displayen strömlös.

Teknisk specifikation.

Utspänning: 17 Volt

Strömuttag: 560mA

Max effekt: 10 Watt

Arbetstemperatur: -40 till +80 C

TäthetsKlass: IP 44

Dimensioner: 315 X 315 X 20

Vikt: 1,25 kg

CE: RoHS 2011/65/EU

Garanti mot fabriktionsfel 2 år



MADE IN SWEDEN

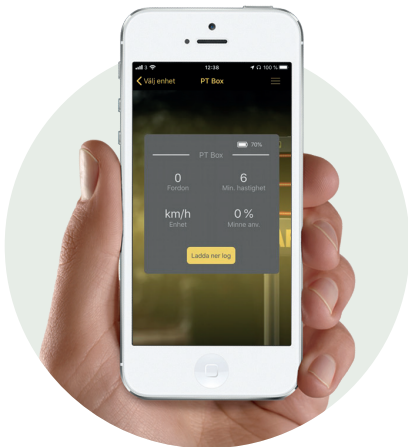

PT Logg

Produktbeskrivning

PT Logg registrerar hastighet, riktning och tidpunkt på fordon som passerar. Dessa data kan sedan laddas upp på vår hemsida under *Loganalys*, där man får grafer och sammanställningar och kan filtrera datan. Eller ta in i ett kalkylprogram för fördjupad analys.

Installation

Ladda ner appen "**PaceTell**" från appstore eller playbutiken. (Kräver Iphone, Ipad eller smart-phone android med Blåtand 4.)

Starta appen framför din PaceTell med logg som skall vara påslagen. (max 10 m)

Tryck på "**Pacelog**".
Password = **admin**

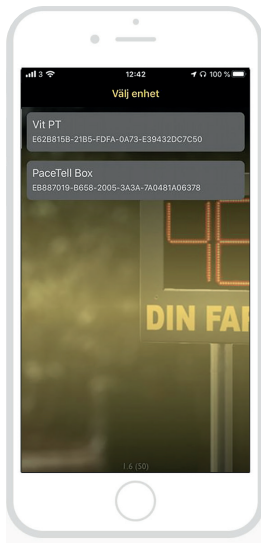

OBS!

Om loggen blivit strömlös (*Batteriet tagit slut eller urtaget för laddning*) så stannar klockan i loggen, när den sedan får ström igen startar klockan från den tid den blev strömlös.

För att ställa klockan i rätt tid måste ni logga in igen med appen när ni står vid displayen och då får ni aktuell tid.

Vi rekommenderar att man vid detta tillfälle även raderar minnet i loggen.

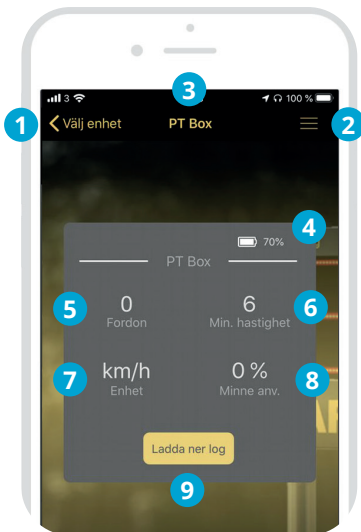

Översikt

- 1 Tryck för att avsluta. (Iphone och Ipad)
På android använd tillbaka knappen
- 2 Meny tryck för meny
- 3 Namnet på denna enhet.
- 4 Batteriets laddning.
- 5 Antal fordon som finns loggade i minnet.
- 6 Inställd lägsta hastighet för att börja logga ett fordon.
- 7 Inställd Enhet för hastigheten
- 8 Hur mycket av minnet som är använt.
- 9 Tryck för att ladda ner all data och skicka till en Email eller fillagring.

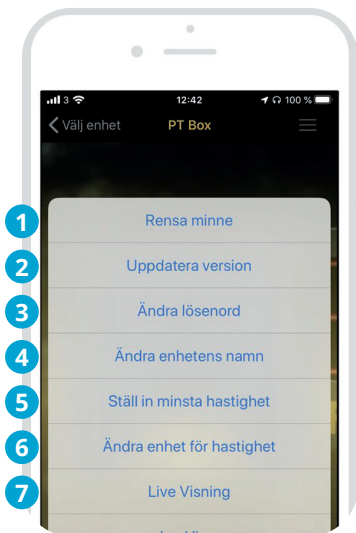

Meny

- 1 Tryck för att rensa loggminnet.
- 2 Tryck för att uppdatera eller kontrollera senaste mjukvaran i loggen.
- 3 Tryck för att ändra ditt lösenord för denna enhet.
- 4 Tryck för att ändra namnet för denna enhet.
- 5 Tryck för att ställa in lägsta hastighet som startar loggning av ett fordon.
- 6 Ändra enhet för hastigheten km/h Mph Knop.
- 7 Tryck för se hastighet på förbipasserande fordon.

1

Rensa minnet i loggen

Tryck Ta bort all data för att för att rensa minnet i loggen.



2

Uppdatera mjukvaran i loggen

Om den senaste versionen har ett högre tal så bör mjukvaran uppdateras.

Loggdata kan komma att raderas vid en uppdatering så se till att du sparar loggdata innan.

Tryck **Uppdatera** och se till att telefonen inte befinner sig mer än 5 meter från loggen. En uppdatering startar som tar ca 1 minut. När den är klar får du logga in på nytt igen.

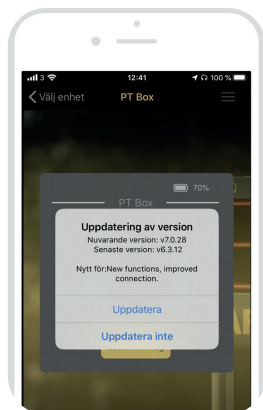

3

Ändra lösenord

Tryck på Skriv in ditt nya lösenord 2ggr + tryck på ändra.

OBS VIKTIGT! skriv upp det nya lösenordet.

Lösenordet lagras i den enhet som man ansluter med. När man skrivit in lösenordet rätt första gången så kommer lösenordet användas automatiskt varje gång man ansluter .

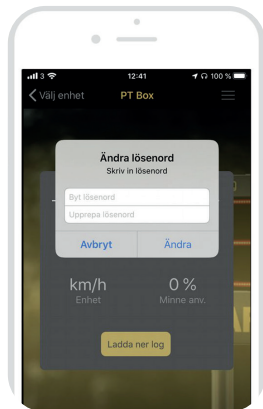

4

Ändra Namn på enhet

Skriv in ditt nya namn max 16 tecken och tryck på ändra.

Det kan ta lite tid innan namnet byts på Välj enhet sidan, men då kan man ändå ansluta till det gamla namnet.

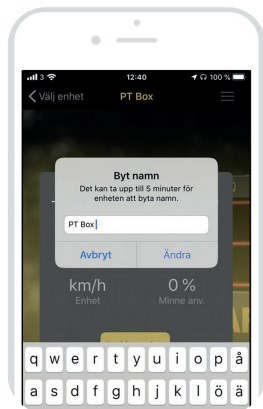

5

Byt lägsta hastighet

Skriv in den lägsta hastigheten som ska loggas.

Tips: Ställ in på ca 20 km/h på en 30-väg så får du inte med gång- och cykeltrafik.

Lägsta inställning är 6 km/h.

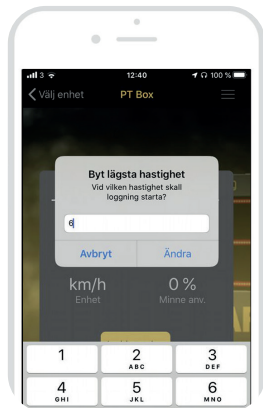

6

Ändra fartenhet

Tryck på km/h för att logga i kilometer per timme.

*MPH för miles per hour.
Knot för knop.*

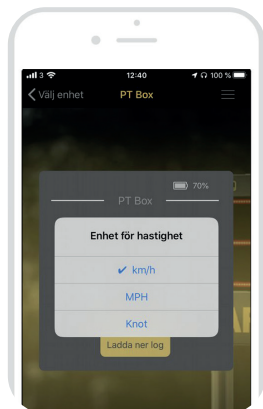

7

Live Visning

När ett fordon passerar och överskrider inställd minimihastighet kommer en rad fram som anger riktning, maxhastighet och medelhastighet för fordonet samt klockslag.

Använd denna vy för att kontrollera att skylten är rätt placerad.

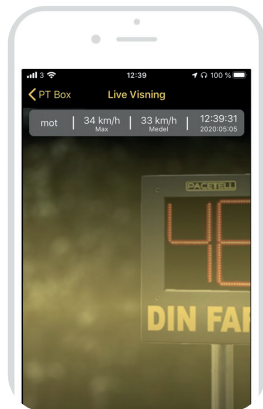

Log vy

Detta meny alternativ kommer fram när man gjort en nerladdning av data under den tid man är uppkopplad.

Om man tex vill sända logdatan till flera ställen eller se sammanställningen igen.

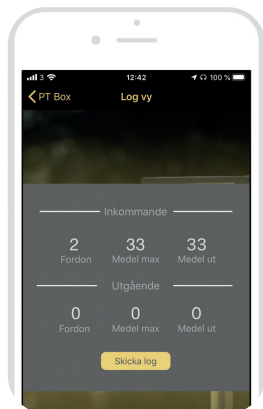

Ladda ner log

Tryck för att ladda ner loggdata. Nerladdningen startar och räknar upp antal loggade fordon som finns i minnet. När nerladdning är klar kommer frågan om att ta bort all data. Detta rekommenderas för att nästa nerladdning inte ska ta längre tid. Det går även att senare rensa minnet via menyalternativ.

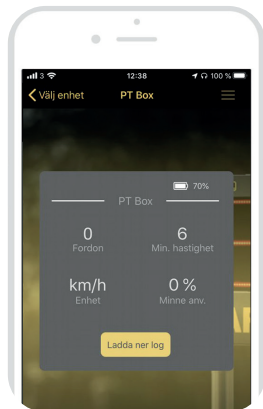

Log vy

Här visas en sammanfattning av nerladdad data. Det som visas är antal fordon som kört mot loggen, medelvärdet för maxhastigheten och medelvärdet för medelhastigheten för dessa fordon. Du kan även se samma information för fordon som kört från loggen.

Tryck "**Skicka log**" för att skicka data till en e-postadress eller till fillagring.

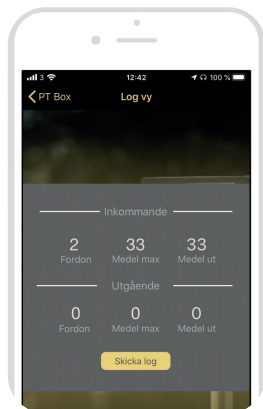

Teknisk specifikation.

Matningspänning: 12 Volt

Strömuttag: 4mA

Arbetstemperatur: -40 till +80 C

Blåtand BLE4

Minnesplatser 32.000

CE: RoHS 2011/65/EU

Garanti mot fabriktionsfel 2 år



MADE IN SWEDEN



PT Varningsljus

Produktbeskrivning

Innehåller blinkljus, stolpfästen och anslutningskabel.



Montera PT varningsljus på stolpen ovanför Pacetell Original.

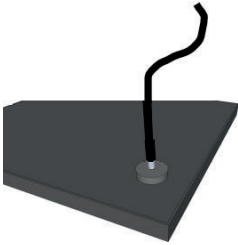

Tryck kontakten genom kabelgenomföringen som sitter i Pacetell Original.

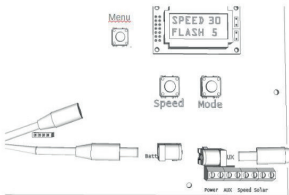

Tryck in kontakten i "AUX" ingången.

Avancerade inställningar.

Ändringar här bör endast göras av installatör eller vid anmodan från Pacetell AB

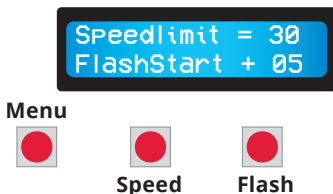

Med knappen **Menu** bläddrar man bland inställningarna. Varje knapptryck tar dig till nästa inställningsval enligt nedan ordning.

Med knapparna **Speed** & **Flash** gör man ändringar, tex **On/Off** eller **+/-**, när så behövs.

Tryck och håll in knappen "Menu" i ca 5 sek.
Displayen ändrar sig till att visa batteristatus.



Inställning för VARNINGSLJUS:

Ställ in hur många km/tim över du vill att PT Blinkljus skall starta efter den **FLASH** inställning som du redan gjort.
Fabriksinställningen 0 gör att varningsljuset startar samtidigt som **FLASH**.



Inställning för blinkande AUX-utgång:

Denna skall stå på 10.



Stega ner till "Saving settings" med "Meny"-knappen.

Alla ändringar sparas.

Saving
Settings

Klart.

Speedlimit = 30
FlashStart + 05

Blinkmönster

Det finns tre valmöjligheter till olika blinkmönster, de inställs enkelt genom att skruva av det orange glaset. Där finns en omkopplare som kan ställas in enligt nedan.



Trippelblix



Dubbelblix



Roterande ljus

Teknisk specifikation.

Ljuskälla:	40st Led-lampor
Spänning:	12VDC
Ström:	1A
Diameter:	128mm
Kapsling:	IP65



Garanti mot fabrikationsfel 2 år

MADE IN SWEDEN

Declaration of Conformity
Försäkran om överensstämmelse



Pacetell AB

Kabelgatan 5,
434 37 Kungsbacka, Sweden

Hereby, Pacetell AB declares that following product(s):

Pacetell Original

is in compliance with the essential requirements
and other relevant provisions of Directive

EMC 2004/108/EC

E814983U-04-EO

Kungsbacka, Sweden, 2016-02-16

Patrik Uggla

A handwritten signature in black ink, appearing to read 'Patrik Uggla', written over a white background.



REV. 6



Innovativ teknik



Hastighetsdämpande



Svensktillverkad

Kontakt

*Telefon: 031-150191 Email: info@pacetell.se
www.pacetell.se*

Pacetell AB
Kabelgatan 5,
434 37 Kungsbacka

PACETELL®

HASTIGHETSDISPLAYEN